

Конкурсная документация

Предмет контракта	Выполнение работ по написанию икон для иконостаса Объекта культурного наследия регионального значения "Сиротский приют имени братьев Петра, Александра и Василия Бахрушиных конец XIX- нач. XX века. "Храм Живоначальной Троицы" по адресу : г. Москва, 1-й Рижский переулок, дом 2, строение 7.
Срок поставки товара, оказания услуг, выполнения работ	В течение 12 (двенадцати) месяцев с даты заключения контракта
Количество (объем) товара, услуги, работы	1 работа
Гарантийный срок	60 (шестьдесят) месяцев с даты подписания Акта выполненных работ
Место поставки товара, оказания услуг, выполнения работ	г. Москва, 1-й Рижский переулок, дом 2, строение 7.
Требования к участникам закупки	<p>Наличие лицензии на осуществление деятельности по сохранению объектов культурного наследия (памятников истории и культуры) народов Российской Федерации, выданной Министерством культуры Российской Федерации в соответствии с постановлением Правительства Российской Федерации от 17 октября 2017 г. № 1262 "О внесении изменений в Положение о лицензировании деятельности по сохранению объектов культурного наследия (памятников истории и культуры) народов Российской Федерации" по видам работ: Реставрация, консервация и воссоздание живописи (монументальной, станковой)</p> <p>Наличие за последние 3 года до даты подачи заявки на участие в закупке опыта исполнения (с учетом правопреемства) минимум одного контракта (договора) на проведение работ по сохранению объектов культурного наследия (памятников истории и культуры) народов Российской Федерации по предмету закупки</p>
Авансирование	Не предусмотрено
Срок и место подачи заявок на участие в конкурсе	<p>Дата окончания подачи заявок на участие в конкурсе: 26.11.2021 г.</p> <p>Заявки на участие в конкурсе принимаются по адресу: г. Москва, 1-й Рижский переулок, дом 2, строение 7. Контактное лицо: Ростислав Ярема (8(495)7413517)</p> <p>Заявки на участие в конкурсе принимаются по указанному адресу в рабочие дни с 10:00 часов до 19:00 часов до даты окончания срока подачи заявок</p>
Срок рассмотрения заявок на участие в конкурсе	29.11.2021 г.
Срок подведения итогов конкурса	01.12.2021 г.

Техническая часть конкурсной документации

1	Предмет контракта	Выполнение работ по написанию икон для иконостаса Объекта культурного наследия регионального значения "Сиротский приют имени братьев Петра, Александра и Василия Бахрушиных конец XIX- нач. XX века. "Храм Живоначальной Троицы" по адресу : г. Москва, 1-й Рижский переулок, дом 2, строение 7.
2	Срок поставки товара, оказания услуг, выполнения работ	<i>В течение 12 (двенадцати) месяцев с даты заключения контракта</i>
3	Количество (объем) товара, услуги, работы	<i>1 работа</i>
4	Гарантийный срок	60 (шестьдесят) месяцев с даты подписания Акта выполненных работ
5	Место поставки товара, оказания услуг, выполнения работ	г. Москва, 1-й Рижский переулок, дом 2, строение 7.
7	Заказчик, застройщик	Местная религиозная организация Православный приход Храма Живоначальной Троицы при бывшем приюте Бахрушиных, гор. Москвы Московской епархии Русской Православной Церкви (Московский Патриархат)
8	Основные технико-экономические показатели, в том числе функциональное назначение и тип зданий	<p>Строительный адрес: 1-й Рижский переулок, д.2, стр.7, Алексеевский район, Северо-Восточный административный округ.</p> <p>Основные технико-экономические показатели Технические показатели Площадь участка по ГПЗУ 0,2014 га Площадь застройки 796,25 м² Количество этажей 1-2+цоколь/подвал Общая площадь здания 987,2 м² в том числе: подземная 124,4 м² наземная 862,8 м² Строительный объем 9962,19 м³ в том числе: подземной части здания 575,11 м³ наземной части здания 9287,08 м³</p> <p>Вид объекта: культурно-просветительский. Функциональное назначение: храм. Характерные особенности: храм крестово-купольный, четырехстолпный с тремя нефами. Отметка по верху креста – 39,682.</p>
10	Содержание работ	<p>Написание икон</p> <p>- Материал икон: липа или кипарис, сусальное золото, темпера, масло, лак; общее количество: 116штук; общая площадь 39,5м²;</p> <p>А) Центральный иконостас 4х-ярусный; габариты 7,7х8,3(н) м; площадь: 41м²; кол-во икон: 30шт.; площадь икон 17,7м²; Царские врата, площадь 3,4 м, кол-во икон 6 шт, площадь икон 0,42 м²; Дьяконские врата – 2 полотна, площадью- 3,4 м², из них на иконы</p>

(2 шт.)- 1.32 м2.

Б) Южный и северный придел два 4х-ярусных иконостаса; габариты (каждого): 5,0х6,3(н)м; площадь $22 \times 2 = 44 \text{ м}^2$; кол-во икон: $24 \times 2 = 48$ шт.; площадь икон: $6,8 \times 2 = 13,6 \text{ м}^2$; Царские ворота, площадь $2,2 \times 2 = 4,4 \text{ м}^2$, кол-во икон $6 \times 2 = 12$ шт, площадь икон $0,42 \times 2 = 0,84 \text{ м}^2$; Дьяконские ворота на два придела – 4 полотна, площадью- 6,8 м2, из них на иконы (4 шт.)- 2,64 м2.

В) Доп. секции 2-рядные; габариты (в развертке): 5,1х5,2(н)м; площадь: $21,6 \text{ м}^2 \times 2 = 43,2$; кол-во икон: $10 \times 2 = 20$ шт.; площадь икон: $4,1 \times 2 = 8,2 \text{ м}^2$. Точные размеры и расположение указаны в приложении к технической части конкурсной документации.

Предполагаемые иконы на фасаде иконостаса:

1. Икона Пресвятой Богородицы
2. Икона Преподобного Сергия Радонежского
3. Икона Архангела Гавриила
4. Икона Христа Вседержителя
5. Икона Святого Николая
6. Икона Архистратига Михаила
7. Рождество Пресвятой Богородицы
8. Введение во храм Пресвятой Богородицы
9. Благовещение Пресвятой Богородицы
10. Рождество Христово
11. Сретение Господне
12. Богоявление Господне
13. Преображение Господне
14. Вход Господень в Иерусалим
15. Вознесение Господне
16. Сошествие Святого Духа
17. Успение Пресвятой Богородицы
18. Воздвижение Честного Животворящего Креста
19. Апостолы Филипп и Варфоломей
20. Апостолы Иаков и Матфей
21. Апостолы Павел и Андрей
22. Икона Христа, причащающего апостолов
23. Святые апостолы Петр и Ин. Бог
24. Святые апостолы Иаков Заведеев и Фома
25. Святые апостолы Симон Кананит и Матфей
26. Царь и пророк Давид со свитком и пророк Исайя
27. Праотец Ной с ковчегом и первосвященник Аарон с прозябшим жезлом
28. Икона Святой Троицы (преподобного Андрея Рублева), увенчанная крестом
29. Праотец Иаков с лестницей и пророк Моисей со скрижалями Декалога
30. Царь Соломон с храмом в руках и пророк Данииел со свитком
31. Икона Божией Матери "Скоропослушница"

- | | |
|--|---|
| | <ol style="list-style-type: none">32. Икона Великомученицы Варвары33. Икона Мученицы Параскевы34. Икона Мученицы Ирины35. Икона Божией Матери "Нечаянная радость"36. Мученик Трифон37. Мученик Иоанн Сочавский38. Мученик Иоанн Воин39. Иоанн Предтечи, держащий главу на блюде40. Икона Пресвятой Богородицы "Державная"41. Икона Христос "Царь царем"42. Икона Преподобного Алексия, человека Божия43. Икона Омовения ног Спасителя44. Икона Целование Иуды45. Икона Суд у Пилата46. Икона Нанесение Креста47. Икона Распятие Христа48. Икона Снятие с креста49. Икона Положение во Гроб50. Икона Мироносицы у Гроба51. Преподобный Силуан Афонский и Преподобный Иоанн Вишенский52. Преподобный Антоний и Феодосий Печерские53. Икона Воскресения Христа54. Преподобный Иов и Амфилохий Почаевские55. Преподобный Иов Княгиницкий и Кукша Одесский56. Преподобный Василий Декаполит и Святой Лука Крымский57. Икона Воскресения Христова58. Апостол Петр и Мученик Александр59. Преподобные кн. Петр и Феврония Муромские60. Икона Пресвятой Богородицы на троне61. Икона Христа Вседержителя на троне62. Мученики Адриан и Наталия63. Беседа Христа с Самарянкой64. Христос в доме Симона Фарисея65. Христос и Закхей66. Воскрешение Лазаря67. Исцеление Расслабленного68. Исцеление Слепорожденного69. Воскрешение сына Наинской вдовы70. Воскрешение Лазаря Четверодневного71. Великомученик Дмитрий Солунский и святой блгв. Ростислав72. Святой Феофан Затворник и Святой Тихон Задонский73. Икона Тайной Вечери74. Святой Григорий Палама и святой Марк Эфесский75. Святой Павел Тобольский и преподобный Паисий Величковский76. Св. Равноап. царица Елена и княгиня Ольга |
|--|---|

77. Икона Преображения Господня
78. Великомученица Екатерина и мученица Татиана
79. Композиция Благовещения
80. Композиция Благовещения
81. Евангелисты
82. Евангелисты
83. Евангелисты
84. Евангелисты
85. Композиция Благовещения
86. Композиция Благовещения
87. Святитель Иоанн Златоуст
88. Святитель Василий Великий
89. Композиция Благовещения
90. Композиция Благовещения
91. Апостол Иаков брат Божий
92. Святитель Григорий Богослов

Технологические требования к написанию икон:

1. Требования к живописному исполнению

Образы в иконостас должны быть написаны в классической многослойной масляной технике. Во время работы выполняется подготовительный рисунок, полихромный картон и методом калькирования рисунок переносится на залевкашенную и грунтованную доску основы. После переноса рисунка наносится масляная имприматура смесью марса с сиеной. Далее выполняется моделировка образа в технике гризайли с использованием только титановых белил. После просыхания гризайли и нанесения ретушного лака художник приступает к живописи, просушивая каждый слой и выполняя лессировки. Живописные работы ведутся с использованием тройника в равных долях : пинен, лак, льняное масло.

2. Требование к согласованию документации

Иконография образов должна быть согласована не позднее 30 рабочих дней с момента заключения договора.

3. Требования к качеству работ

Материал основы - липовая доска с дубовыми шпонками, хлопчато-бумажная паволока, левкас традиционный (категорически не акриловый и не фабричного производства), высококачественные масляные художественные краски, защитное покрытие живописного образа обратимым реставрационным лаком.

Качество письма - классическое академическое письмо ,выполненное живописцами получившими высшее специальное художественное образование.

4. Требование к упаковке

При транспортировке должна быть выполнена жесткая (короб) упаковка, на палетах.

ИНСТРУКЦИЯ ПО ПОДГОТОВКЕ И ЗАПОЛНЕНИЮ ЗАЯВКИ НА УЧАСТИЕ В КОНКУРСЕ

1. Форма заявки на участие в конкурсе и требования к ее оформлению.

1.1. Участник размещения заказа подает заявку на участие в конкурсе в письменной форме в запечатанном конверте.

1.2. Участник размещения заказа готовит заявку на участие в конкурсе в соответствии с требованиями раздела "ИНСТРУКЦИЯ ПО ПОДГОТОВКЕ И ЗАПОЛНЕНИЮ ЗАЯВКИ НА УЧАСТИЕ В КОНКУРСЕ" и в соответствии с формами документов, установленными частью "ОБРАЗЦЫ ФОРМ И ДОКУМЕНТОВ ДЛЯ ЗАПОЛНЕНИЯ УЧАСТНИКАМИ РАЗМЕЩЕНИЯ ЗАКАЗА".

1.3. При описании условий и предложений участник размещения заказа должен применять общепринятые обозначения и наименования в соответствии с требованиями действующих нормативных правовых актов, если иное не указано в части "ТЕХНИЧЕСКАЯ ЧАСТЬ КОНКУРСНОЙ ДОКУМЕНТАЦИИ".

1.4. Сведения, которые содержатся в заявках участников размещения заказа, не должны допускать двусмысленных толкований.

1.5. Все документы, входящие в состав заявки на участие в конкурсе и приложения к ней, а также прилагаемая опись документов "ОБРАЗЦЫ ФОРМ И ДОКУМЕНТОВ ДЛЯ ЗАПОЛНЕНИЯ УЧАСТНИКАМИ РАЗМЕЩЕНИЯ ЗАКАЗА"), должны быть сшиты в единую книгу, которая должна содержать сквозную нумерацию листов, скреплены печатью (опечатаны) на обороте с указанием количества страниц, заверены подписью уполномоченного на подписание заявки на участие в конкурсе лица/собственноручно заверены участником размещения заказа - физическим лицом (в том числе на прошивке). Ненадлежащее исполнение участником размещения заказа требования о том, что все листы заявки на участие в конкурсе и тома заявки на участие в конкурсе должны быть пронумерованы, не является основанием для отказа в допуске к участию в конкурсе.

1.6. Верность копий документов, представляемых в составе заявки на участие в конкурсе, должна быть подтверждена печатью и подписью уполномоченного лица, если иная форма заверения не была установлена нормативными правовыми актами Российской Федерации.

1.7. При подготовке заявки на участие в конкурсе и документов, входящих в состав такой заявки, не допускается применение факсимильных подписей.

1.8. Все документы, входящие в состав заявки на участие в конкурсе и приложения к ней, должны лежать в порядке, указанном в форме "ОПИСЬ ДОКУМЕНТОВ" ("ОБРАЗЦЫ ФОРМ И ДОКУМЕНТОВ ДЛЯ ЗАПОЛНЕНИЯ УЧАСТНИКАМИ РАЗМЕЩЕНИЯ ЗАКАЗА").

1.9. Все документы заявки и приложения к ней должны быть четко напечатаны. Подчистки и исправления не допускаются, за исключением исправлений, скрепленных печатью и заверенных подписью уполномоченного лица (для юридических лиц) или собственноручно заверенных (физическим лицом).

1.10. Все документы, представляемые участниками размещения заказа в составе заявки на участие в конкурсе, должны быть заполнены по всем пунктам.

1.11. участник размещения заказа подает заявку на участие в конкурсе в запечатанном конверте. На таком конверте указывается наименование конкурса на участие в котором подается данная заявка, следующим образом: Заявка на участие в конкурсе_____ (наименование конкурса).

1.12. участник размещения заказа вправе не указывать на конверте свое фирменное наименование, почтовый адрес, (для юридического лица) или фамилию, имя, отчество, сведения о месте жительства (для физического лица);

1.13. конверт должен быть запечатан способом, исключающим возможность вскрытия конверта без нарушения его целостности.

1.14. Если конверт не запечатан или маркирован с нарушением требований пунктов 1.11, 1.13, заказчик не несет ответственности в случае его потери или вскрытия раньше срока.

1.15. Все заявки на участие в конкурсе, приложения к ним, а также отдельные документы, входящие в состав заявок на участие в конкурсе, не возвращаются, кроме отозванных участниками размещения заказа заявок на участие в конкурсе, а также заявок на участие в конкурсе, поданных с опозданием.

**ОБРАЗЦЫ ФОРМ И ДОКУМЕНТОВ ДЛЯ ЗАПОЛНЕНИЯ УЧАСТНИКАМИ
РАЗМЕЩЕНИЯ ЗАКАЗА**

Форма 1. ОПИСЬ ДОКУМЕНТОВ

**ОПИСЬ ДОКУМЕНТОВ,
представляемых для участия в конкурсе**

Настоящим _____ подтверждает, что для
(наименование участника размещения заказа)
участия в _____ направляются нижеперечисленные документы.

№№ п\п	Наименование документов	Страниц ы с __ по __	Количес тв о страниц
1.	Заявка на участие в конкурсе, подготовленная в соответствии с требованиями раздела «ИНСТРУКЦИЯ ПО ПОДГОТОВКЕ И ЗАПОЛНЕНИЮ ЗАЯВКИ НА УЧАСТИЕ В КОНКУРСЕ» и в соответствии с формами документов, установленными частью «ОБРАЗЦЫ ФОРМ И ДОКУМЕНТОВ ДЛЯ ЗАПОЛНЕНИЯ УЧАСТНИКАМИ РАЗМЕЩЕНИЯ ЗАКАЗА»		
1.1.	Предложение о цене контракта, оформляемое в соответствии с формой 3 «ОБРАЗЦЫ ФОРМ И ДОКУМЕНТОВ ДЛЯ ЗАПОЛНЕНИЯ УЧАСТНИКАМИ РАЗМЕЩЕНИЯ ЗАКАЗА»		
1.2.	Предложение о качестве работ, в соответствии с формой 4 «ПРЕДЛОЖЕНИЕ О КАЧЕСТВЕ РАБОТ», приведенной в «ОБРАЗЦЫ ФОРМ И ДОКУМЕНТОВ ДЛЯ ЗАПОЛНЕНИЯ УЧАСТНИКАМИ РАЗМЕЩЕНИЯ ЗАКАЗА»		
1.3.	Сведения о квалификации участника конкурса, в соответствии с формой 5 «КВАЛИФИКАЦИЯ УЧАСТНИКА КОНКУРСА», приведенной в «ОБРАЗЦЫ ФОРМ И ДОКУМЕНТОВ ДЛЯ ЗАПОЛНЕНИЯ УЧАСТНИКАМИ РАЗМЕЩЕНИЯ ЗАКАЗА»		
2.	Выписка из Единого государственного реестра юридических лиц, выданная ФНС России, или нотариально заверенная копия такой выписки (для юридических лиц), полученная не ранее чем за шесть месяцев до дня размещения на официальном сайте извещения о проведении конкурса		
2.1.	Копии учредительных документов участника размещения заказа (для юридических лиц)		
3.	Выписка из Единого государственного реестра индивидуальных предпринимателей, выданная ФНС России, нотариально заверенная копия такой выписки (для индивидуальных предпринимателей), полученная не ранее чем за шесть месяцев до дня размещения на официальном сайте извещения о проведении конкурса		
4.	Копии документов, удостоверяющих личность (для иных физических лиц)		
5.	Надлежащим образом заверенный перевод на русский язык документов о государственной регистрации юридического лица или физического лица в качестве индивидуального предпринимателя в соответствии с законодательством		

№№ п\п	Наименование документов	Страниц ы с __ по __	Количес т во страниц
	соответствующего государства (для иностранных лиц), полученных не ранее чем за шесть месяцев до дня размещения на официальном сайте извещения о проведении конкурса		
6.	Документ, подтверждающий полномочия лица на осуществление действий от имени участника размещения заказа — юридического лица, копия решения о назначении или об избрании либо приказа о назначении физического лица на должность, в соответствии с которым такое физическое лицо обладает правом действовать от имени участника размещения заказа без доверенности (далее — руководитель). В случае, если от имени участника размещения заказа действует иное лицо, заявка на участие в конкурсе должна содержать также доверенность на осуществление действий участника размещения заказа, заверенную печатью участника размещения заказа и подписанную руководителем размещения заказа (для юридических лиц) или уполномоченным этим руководителем лицом, либо нотариально заверенную копию такой доверенности. В случае, если указанная доверенность подписана лицом, уполномоченным руководителем участника размещения заказа, заявка на участие в конкурсе должна содержать также документ, подтверждающий полномочия такого лица		
7.	Копия действующей на момент подачи заявки Лицензии на осуществление деятельности по сохранению объектов культурного наследия (памятников истории и культуры) народов Российской Федерации (выданной в соответствии с Постановлением Правительства РФ от 19.04.2012 N 349 "О лицензировании деятельности по сохранению объектов культурного наследия (памятников истории и культуры) народов Российской Федерации")		
8.	Документы, подтверждающие квалификацию участника размещения заказа (предоставляется по усмотрению участника размещения заказа)		

Участник размещения заказа/уполномоченный представитель

_____ (подпись)

(должность, Ф.И.О., основание и реквизиты документа, подтверждающие полномочия соответствующего лица на подпись заявки на участие в конкурсе)

На бланке участника размещения заказа
(по возможности)
Дата, исх. номер

ЗАЯВКА НА УЧАСТИЕ В КОНКУРСЕ

1. Изучив конкурсную документацию на право заключения вышеупомянутого контракта, а также применимые к данному конкурсу законодательство и нормативно-правовые акты

(наименование участника размещения заказа с указанием организационно-правовой формы, место нахождения, почтовый адрес (для юридического лица), номер контактного телефона)

В лице, _____

(наименование должности, Ф.И.О. руководителя, уполномоченного лица, основание и реквизиты документа, подтверждающие полномочия соответствующего лица на подпись заявки на участие в конкурсе)

сообщает о согласии участвовать в конкурсе на условиях, установленных в указанных выше документах, и направляет настоящую заявку на участие в конкурсе.

2. Мы согласны выполнить работы в соответствии с требованиями конкурсной документации и на условиях, которые мы представили ниже в предложении, а именно:

№ п/п	Наименование показателя	Единица измерения	Данные участника	Примечание
1	Цена контракта (с учетом НДС*)	Российский рубль	Значение указывается цифрами и прописью	Предложение о цене контракта приводится в Приложении № 1 к заявке на участие в конкурсе
2	Качество работ и квалификация участника конкурса	Есть/Нет		Предложение участника о качестве работ участника указывается в Приложении №2 к заявке на участие в конкурсе Предложение участника о квалификации участника указывается в Приложении №3 к заявке на участие в конкурсе

* В случае, если участник в соответствии с действующим законодательством Российской Федерации не является плательщиком НДС, такой участник указывает цену без НДС с соответствующей пометкой «ЦЕНА БЕЗ НДС», также указываются основания освобождения от уплаты НДС.

№ п/п	Наименование показателя	Единица измерения	Данные участника	Примечание
2.1.	Предложение участника размещения заказа по технологии, методам и качеству выполнения работ	Есть/Нет		Предложение участника по показателю указывается в Приложении №2 к заявке на участие в конкурсе
2.2.	Предложения участника по составу и количеству специалистов, которые будут привлечены к выполнению работ, с указанием квалификации каждого специалиста	Есть/Нет		Предложение участника по показателю указывается в Приложении №3 к заявке на участие в конкурсе
2.3.	Опыт выполнения работ, аналогичных предмету конкурса на объектах культурного наследия	Есть/Нет		Предложение участника по показателю указывается в Приложении №3 к заявке на участие в конкурсе

3. Предложения, приведенные в пункте 2 настоящей заявки на участие в конкурсе, сформированы на основании следующих обязательных приложений, которые являются неотъемлемой частью настоящей заявки на участие в конкурсе:

3.1. Приложение № 1 «ПРЕДЛОЖЕНИЕ О ЦЕНЕ КОНТРАКТА» на ___ стр.

3.2. Приложение № 2 «ПРЕДЛОЖЕНИЕ О КАЧЕСТВЕ РАБОТ» на ___ стр.

3.3. Приложение № 3 «КВАЛИФИКАЦИЯ УЧАСТНИКА КОНКУРСА» на ___ стр.

4. Мы ознакомлены с материалами, содержащимися в конкурсной документации и ее технической частью, влияющими на стоимость работ и не имеем к ней претензий.

5. Мы согласны с тем, что в случае, если нами не были учтены какие-либо расценки на выполнение работ, которые должны быть выполнены в соответствии с предметом конкурса, данные работы будут в любом случае выполнены в полном соответствии с требованиями конкурсной документации, включая требования, содержащиеся в технической части конкурсной документации, в пределах предлагаемой нами стоимости контракта.

6. Если наши предложения, изложенные выше, будут приняты, мы берем на себя обязательство выполнить работы на требуемых условиях, обеспечить выполнение указанных гарантийных обязательств в соответствии с требованиями конкурсной документации, включая требования, содержащиеся в технической части конкурсной документации и согласно нашим предложениям, которые мы просим включить в контракт.

7. Настоящей заявкой на участие в конкурсе сообщаем, что в отношении

(наименование участника размещения заказа)

не проводится процедура ликвидации, банкротства, деятельность не приостановлена, а также, что размер задолженности по начисленным налогам, сборам и иным обязательным платежам в бюджеты любого уровня или государственные внебюджетные фонды за прошедший календарный год не превышает _____ % (значение указать цифрами и прописью) балансовой стоимости

активов участника размещения заказа по данным бухгалтерской отчетности за последний завершенный отчетный период.

8. Настоящим гарантируем достоверность представленной нами в заявке на участие в конкурсе информации и подтверждаем право заказчика, уполномоченного органа, специализированной организации, не противоречащее требованию формирования равных для всех участников размещения заказа условий, запрашивать у нас, в уполномоченных органах власти и у упомянутых в нашей заявке на участие в конкурсе юридических и физических лиц информацию, уточняющую представленные нами в ней сведения, в том числе сведения о соисполнителях.

9. В случае, если наши предложения будут признаны лучшими, мы берем на себя обязательства подписать контракт с Заказчиком на выполнение работ в соответствии с требованиями конкурсной документации и условиями наших предложений, в срок не ранее чем через десять дней со дня размещения на официальном сайте протокола оценки и сопоставления заявок на участие в конкурсе и не позднее чем через двадцать дней со дня проведения конкурса.

10. В случае, если наши предложения будут лучшими после предложений победителя конкурса, а победитель конкурса будет признан уклонившимся от заключения контракта, мы обязуемся подписать данный контракт на выполнение работ в соответствии с требованиями конкурсной документации и условиями нашего предложения.

11. Сообщаем, что для оперативного уведомления нас по вопросам организационного характера и взаимодействия с Заказчиком, уполномоченный орган и специализированной организацией нами уполномочен _____
(указать Ф.И.О. полностью, должность и контактную информацию уполномоченного лица, включая телефон, факс (с указанием кода), адрес). Все сведения о проведении конкурса просим сообщать указанному уполномоченному лицу.

12. Банковские реквизиты участника размещения заказа:

ИНН _____, КПП _____.

Наименование и местонахождение обслуживающего банка _____.

Расчетный счет _____ Корреспондентский счет _____.

Код БИК _____.

13. Корреспонденцию в наш адрес просим направлять по адресу: _____.

14. К настоящей заявке на участие в конкурсе прилагаются документы, являющиеся неотъемлемой частью нашей заявки на участие в конкурсе, согласно описи - на _____ стр.

Руководитель участника размещения заказа/ Уполномоченный представитель

_____,

(должность)

(_____)

(подпись)

(Ф.И.О.)

М.П.

Форма 3. ПРЕДЛОЖЕНИЕ О ЦЕНЕ КОНТРАКТА

Приложение № 1
к заявке на участие в конкурсе

ПРЕДЛОЖЕНИЕ О ЦЕНЕ КОНТРАКТА

№ п/ п	Наименование работ <i>в соответствии с условиями Части «ТЕХНИЧЕСКАЯ ЧАСТЬ КОНКУРСНОЙ ДОКУМЕНТАЦИИ»</i>	Единица измерения	Кол-во	Цена за единицу измерения, руб., включая НДС 18%**	Стоимость, руб., включая НДС 18%	Примечание
1.						
2.						
...						
ИТОГО цена контракта:						

ИТОГО цена контракта составляет: _____ (указать значение цифрами и прописью) **рублей, с учетом НДС/ без НДС (в случае освобождения от уплаты НДС) в размере _____ рублей.**

Основания освобождения от уплаты НДС: _____ . (в случае освобождения от уплаты НДС)

Руководитель участника размещения заказа/ Уполномоченный представитель

_____,
(должность)

(подпись) (_____)
(Ф.И.О.)

М.П.

** В случае, если участник не является плательщиком НДС в соответствии с действующим законодательством Российской Федерации, такой участник указывает цену без НДС с соответствующей пометкой в столбце «Примечание» таблицы -«ЦЕНА БЕЗ НДС».

Форма 4. ПРЕДЛОЖЕНИЕ О КАЧЕСТВЕ РАБОТПриложение № 2
к заявке на участие в конкурсе**ПРЕДЛОЖЕНИЕ О КАЧЕСТВЕ РАБОТ**

№ п/п	Наименование показателя	Предложение участника размещения заказа	Примечание
1.	Предложение участника размещения заказа по технологии, методам и качеству выполнения работ	Есть (Развернутое описание)/Нет	<i>Должно быть представлено развернутое предложение по Части «ТЕХНИЧЕСКАЯ ЧАСТЬ КОНКУРСНОЙ ДОКУМЕНТАЦИИ» (Далее –ТЗ), в произвольной форме с предоставлением эскизов икон.</i>

Примечание:

Участник размещения заказа может подтвердить содержащиеся в данной форме сведения, приложив к ней любые необходимые, по его мнению, документы. Не предоставление таких документов не является основанием для отказа в допуске к участию в конкурсе.

Руководитель участника размещения заказа/ Уполномоченный представитель_____
(должность)
(_____)(Ф.И.О.)
М.П._____
(подпись)

Форма 5. КВАЛИФИКАЦИЯ УЧАСТНИКА КОНКУРСА

Приложение № 3
к заявке на участие в конкурсе

КВАЛИФИКАЦИЯ УЧАСТНИКА КОНКУРСА

№ п/п	Наименование показателя	Данные участника конкурса	Примечание
1	Предложения участника по составу и количеству специалистов, которые будут привлечены к выполнению работ, с указанием квалификации каждого специалиста	Есть (развернутое описание)/Нет	<i>Развернутое описание должно быть представлено по форме Приложения № 3.1 к Форме 5 Конкурсной документации</i> <i>Может быть подтверждено по усмотрению участника копиями дипломов о специальном образовании, свидетельств о повышении квалификации и др.</i>
2	Опыт выполнения работ, аналогичных предмету конкурса на объектах культурного наследия	Есть (развернутое описание)/Нет	<i>Развернутое описание должно быть представлено по форме Приложения № 3.2 к Форме 5 Конкурсной документации.</i> <i>Развернутое предложение должно включать в себя информацию о количестве объектов ремонта и реставрации, являющихся памятниками культурного наследия, на которых проводились работы по предмету, аналогичному предмету конкурса.</i> <i>Может быть подтверждено по усмотрению участника справкой в производной форме, копиями государственных контрактов, актов выполненных работ и др.</i>

Примечание:

Участник размещения заказа может подтвердить содержащиеся в данной форме сведения, приложив к ней любые необходимые, по его мнению, документы. Не предоставление таких документов не является основанием для отказа в допуске к участию в конкурсе.

Руководитель участника размещения заказа/ Уполномоченный представитель

_____ ,

(должность)

(_____)

(подпись)

(Ф.И.О.)
М.П.

ПРЕДЛОЖЕНИЯ ПО ПРИВЛЕЧЕНИЮ КВАЛИФИЦИРОВАННОГО ПЕРСОНАЛА

№ п/п	Занимаемая должность	Ф.И.О.	Образование и специальность	Стаж работы (общий)	Стаж работы по профилю занимаемой должности	Стаж работы (в занимаемой должности)
1.						
2.						
3.						
...						

Примечание:

Участник размещения заказа может подтвердить содержащиеся в данной форме сведения, приложив к ней любые необходимые, по его усмотрению, документы. Непредоставление таких документов не является основанием для отказа в допуске к участию в конкурсе.

Руководитель участника размещения заказа/ Уполномоченный представитель

_____ ,

(должность)

(_____)

(подпись)

(Ф.И.О.)

М.П.

ОПЫТ ВЫПОЛНЕНИЯ РАБОТ ПО ПРЕДМЕТУ КОНКУРСА

№№ п/п	Наименование и местонахождение объекта	Перечень выполненных работ по объекту	Сроки реализации	Заказчик по контракту (гражданско- правовому договору)
1.				
2.				
3.				
...				

Примечание:

Участник размещения заказа может подтвердить содержащиеся в данной форме сведения, приложив к ней любые необходимые, по его усмотрению, документы.

Непредоставление таких документов не является основанием для отказа в допуске к участию в конкурсе.

Руководитель участника размещения заказа/ Уполномоченный представитель

_____ ,

(должность)

(_____)

(Ф.И.О.)

М.П.

(подпись)

КРИТЕРИИ ОЦЕНКИ ЗАЯВОК НА УЧАСТИЕ В КОНКУРСЕ, ИХ СОДЕРЖАНИЕ, ЗНАЧИМОСТЬ И ПОРЯДОК ОЦЕНКИ

Оценка заявок производится с использованием не менее 2 критериев оценки заявок. Сумма значимостей критериев оценки заявок, установленных в конкурсной документации, составляет 100 процентов.

Для оценки заявки осуществляется расчет итогового рейтинга по каждой заявке. Итоговый рейтинг заявки рассчитывается путем сложения рейтингов по каждому критерию оценки заявки, установленному в конкурсной документации, умноженных на их значимость.

а) Цена контракта (в денежных единицах)

Значимость критерия: 40%.

Содержание: Рейтинг участника конкурса по Критерию "Цена контракта" определяется согласно нижеприведенному "Порядку оценки заявок по критерию".

Порядок оценки заявок по критерию:

1. При оценке заявок по критерию «цена контракта» («цена контракта за единицу товара, работы, услуги») использование подкритериев не допускается.

2. Баллы по показателю присваиваются от 0 до 100 в зависимости от сведений, представленных в заявках, путем пропорционального деления, при условии присвоения максимального бала участнику, предложившему наименьшую цену контракта

б) Качество работ, услуг (и) или квалификация участника конкурса при размещении заказа на выполнение работ, оказание услуг

Значимость критерия: 60%.

Предмет оценки: Рейтинг участника конкурса по Критерию "Качество работ и квалификация участника конкурса" определяется исходя из сравнения предложений по качеству работ и квалификации участника, предлагаемых к выполнению участниками конкурса в заявках на участие в конкурсе, с учетом требований Технического задания, приведенного в Части VI "ТЕХНИЧЕСКАЯ ЧАСТЬ КОНКУРСНОЙ ДОКУМЕНТАЦИИ", и фактических предложений участников. При оценке по данному критерию принимаются во внимание нижеуказанные показатели.

Сумма максимальных значений всех показателей критерия – 100 баллов.

Показатель: Предложения участника по составу и количеству специалистов, которые будут привлечены к выполнению работ, с указанием квалификации каждого специалиста (Баллы по показателю присваиваются от 0 до 20 в зависимости от сведений, представленных в заявках, путем пропорционального деления, при условии присвоения максимального бала участнику, в штате которого находится наибольшее кол-во штатных сотрудников, прошедших профессиональную подготовку. В случае непредставления подтверждающих документов, заявке участника размещения заказа будет присвоено минимальное значение баллов – 1).

Максимальное значение показателя составляет 20 баллов.

Показатель: Предложение участника размещения заказа по технологии, методам и качеству выполнения работ (Оценивается предложение по выполнению требований Части «ТЕХНИЧЕСКАЯ ЧАСТЬ КОНКУРСНОЙ ДОКУМЕНТАЦИИ», по порядку, методам, организационно-технологической схеме выполнения работ, качеству выполнения работ. В случае, если предложения участника соответствуют минимальным требованиям Части "ТЕХНИЧЕСКАЯ ЧАСТЬ КОНКУРСНОЙ ДОКУМЕНТАЦИИ", заявке по показателю присваивается 5 баллов. В случае, если предложение участника превышает минимальные организационно-технологические

требования Технического задания, заявке участника присваивается от 5 до 60 баллов пропорционально степени выгоды предложений участника).

Максимальное значение показателя составляет 60 баллов.

Показатель: Опыт выполнения работ, аналогичных предмету конкурса на объектах культурного наследия (Оценивается количество объектов капитального ремонта и реставрации, являющихся объектами культурного наследия, на которых участником размещения заказа выполнялись работы по предмету, аналогичному предмету конкурса за последние три года. Заявке, содержащей лучшее предложение по показателю, присваивается 20 баллов. Остальным заявкам баллы присваиваются пропорционально уменьшения степени выгоды предложений участников. В случае непредставления подтверждающих документов, заявке участника размещения заказа будет присвоено минимальное значение баллов – 0).

Максимальное значение показателя составляет 20 баллов.

Порядок оценки заявок по критерию:

«1. Для оценки заявки осуществляется расчет итогового рейтинга по каждой заявке. Итоговый рейтинг заявки рассчитывается путем сложения рейтингов по каждому критерию оценки заявки, установленному в конкурсной документации, умноженных на их значимость.

2. Оценка заявок по критерию «качество работ, услуг и (или) квалификация участника конкурса при размещении заказа на выполнение работ, оказание услуг» может производиться в случае, если предметом конкурса является выполнение работ, оказание услуг.

3. Для оценки заявок по критерию «качество работ, услуг и (или) квалификация участника конкурса при размещении заказа на выполнение работ, оказание услуг» каждой заявке выставляется значение от 0 до 100 баллов. В случае если показатели указанного критерия установлены, сумма максимальных значений всех показателей этого критерия, установленных в конкурсной документации, должна составлять 100 баллов.

4. Для определения рейтинга заявки по критерию «качество работ, услуг и (или) квалификация участника конкурса при размещении заказа на выполнение работ, оказание услуг» в конкурсной документации устанавливаются:

а) предмет оценки и исчерпывающий перечень показателей по данному критерию;

б) максимальное значение в баллах для каждого показателя указанного критерия – в случае применения нескольких показателей. При этом сумма максимальных значений всех установленных показателей составляет 100 баллов;

в) максимальное значение в баллах для указанного критерия, равное 100 баллам, – в случае неприменения показателей.

5. Рейтинг, присуждаемый заявке по критерию «качество работ, услуг и (или) квалификация участника конкурса при размещении заказа на выполнение работ, оказание услуг», определяется как среднее арифметическое оценок в баллах всех членов конкурсной комиссии, присуждаемых этой заявке по указанному критерию. В случае применения показателей рейтинг, присуждаемый i -й заявке по критерию «качество работ, услуг и (или) квалификация участника конкурса при размещении заказа на выполнение работ, оказание услуг», определяется по формуле:

$$Rc_i = C_1^i + C_2^i + \dots + C_k^i,$$

где:

Rc_i – рейтинг, присуждаемый i -й заявке по указанному критерию;



C_k^i – значение в баллах (среднее арифметическое оценок в баллах всех членов конкурсной комиссии), присуждаемое комиссией i -й заявке на участие в конкурсе по k -му показателю, где k – количество установленных показателей.

6. Для получения оценки (значения в баллах) по критерию (показателю) для каждой заявки вычисляется среднее арифметическое оценок в баллах, присвоенных всеми членами конкурсной комиссии по критерию (показателю).

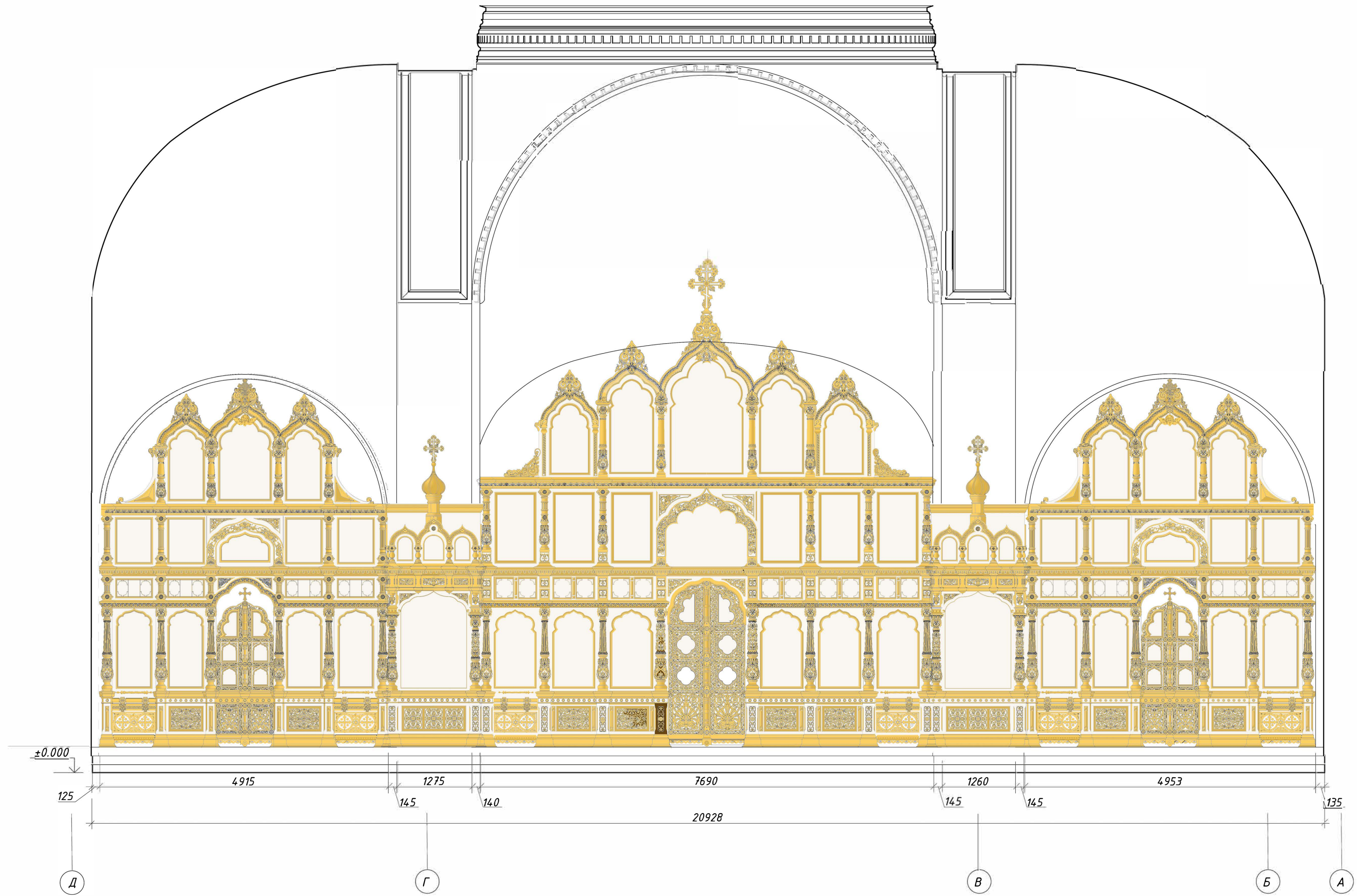
Иконостас
Храма Живоначальной Троицы.



Условные обозначения:

-  -позолота на полимент
-  -окраска в молочный цвет

МАСШТАБ 1:50

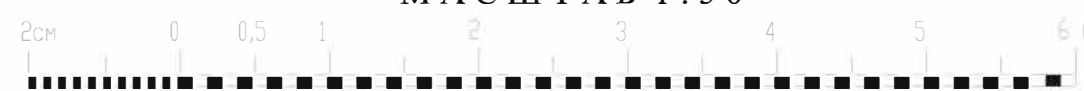

Согласовано

В.А.Иванов

Получил и дата

Инв. № посл.

Иконостас. Фасад.
Масштаб 1:25

Иконостас. Разрез 1-1
Масштаб 1:25

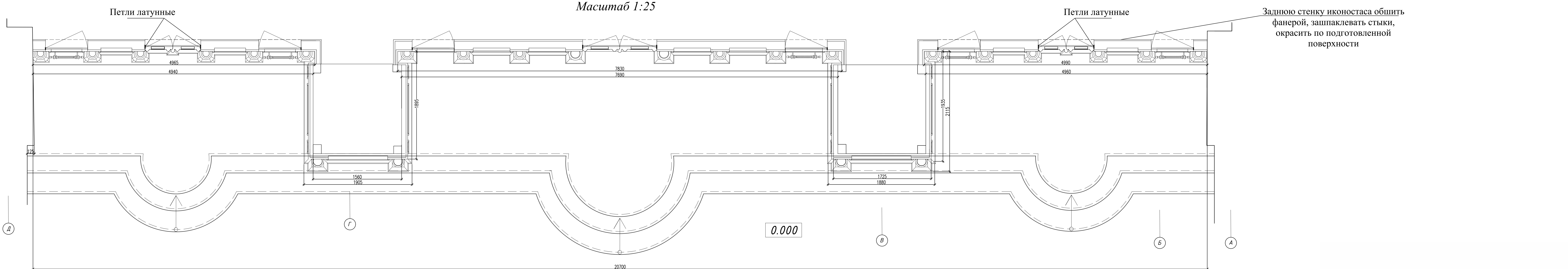
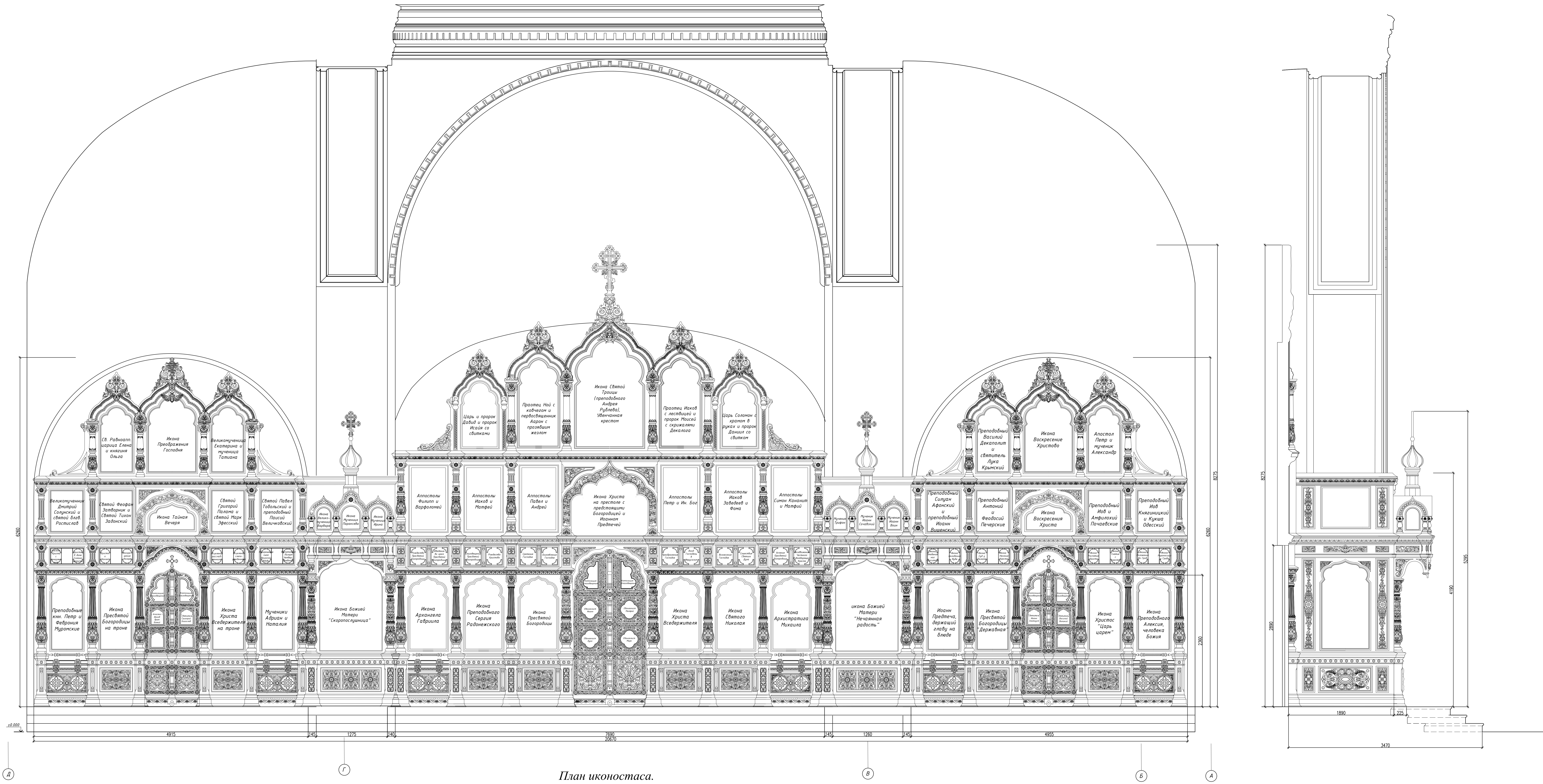



ИКОНОСТАС. БОКОВОЙ ПРИДЕЛ.
ОБЩИЙ ВИД.
Масштаб 1:10

Сечение 8-8
Масштаб 1:5

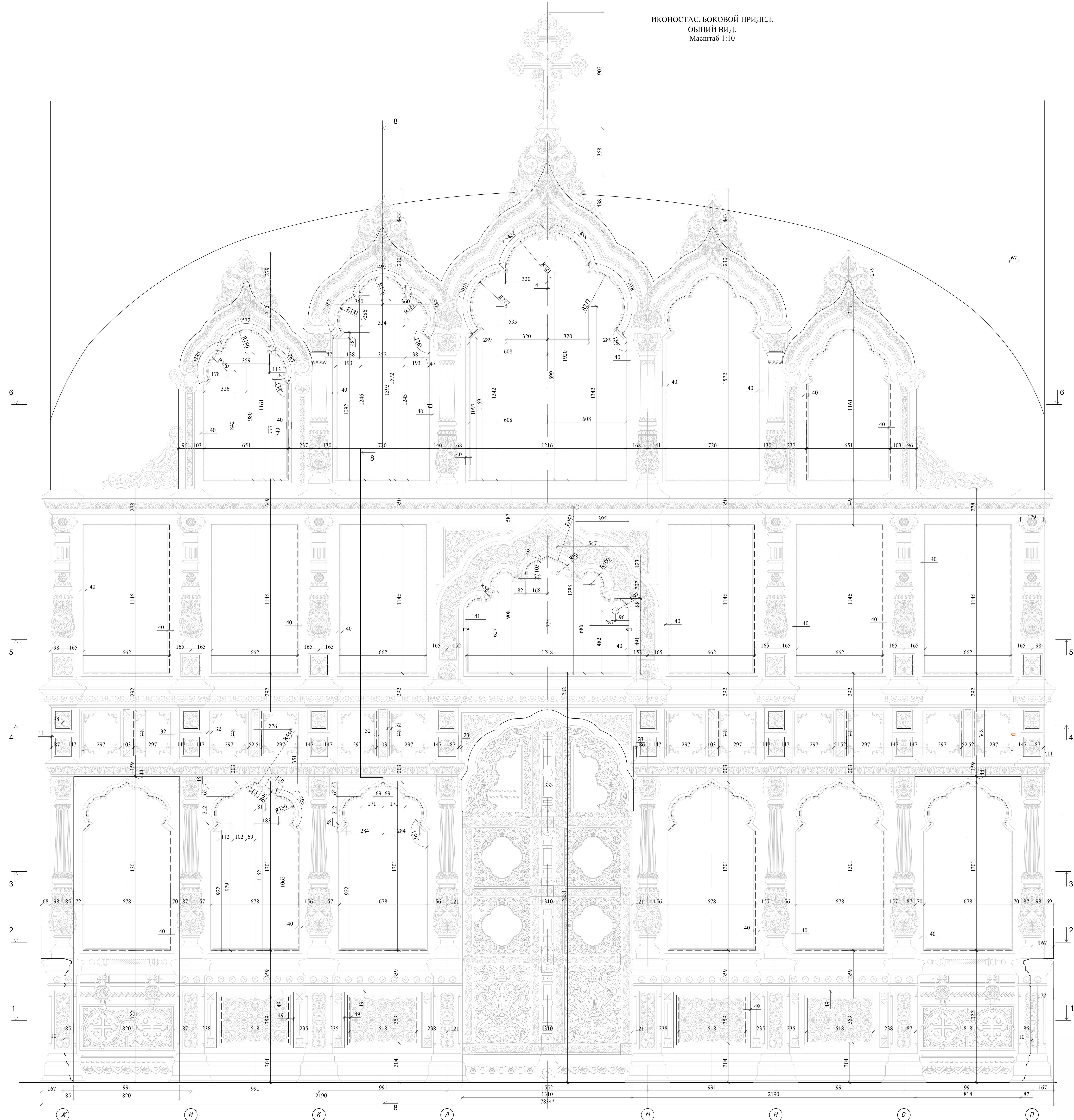
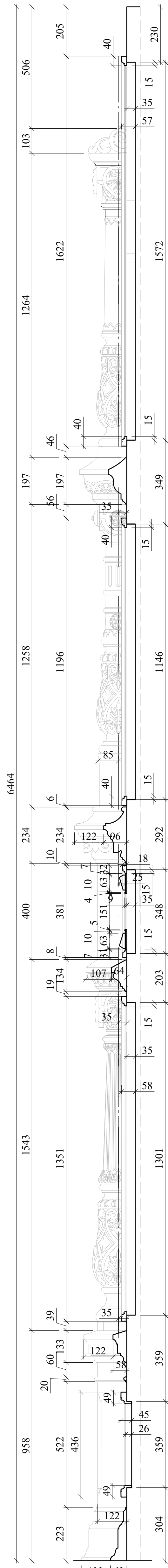

СОГЛАСОВАНО
Вместе с №
Подпись и дата
Имя и фамилия

